

Kit Fijación
COPLANAR TEJAS
MANUAL
INSTRUCCIONES
/ ¿Cuál es tu kit?

1 Kit Fijación
COPLANAR TEJAS
1 PLACA 

Contenido kit

- Perfil Solar-Light 1,25m **2uds**
- Grapa PMU Final **4uds**
- Tamiz FIS H 18x130/200K **4uds**
- Anclaje Tornillo STSR M10x250mm A2 **4uds**
- Tornillo Cabeza Martillo RHS 8x20mm A2 **4uds**
- Placa Conexión SSP 10 A2 **4uds**
- Tuerca Hexagonal Arandela MU F M8 A2 **4uds**

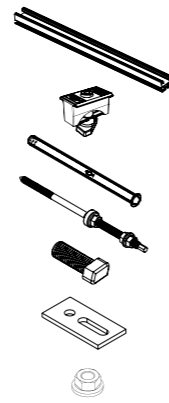

Certificado
50 Años
vida útil

⌚
Rápido
montaje

🔧
Multi
material

A
Resistencia
del aluminio
a la corrosión

⬆️
Placas de
30-52mm

Guía montaje

- Perfiles
- Grapas finales
- Puntos fijación

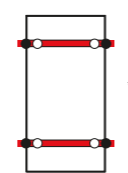

*El kit también se puede montar en horizontal

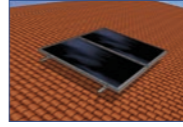
2 Kit Fijación
COPLANAR TEJAS
2 PLACAS 

Contenido kit

- Perfil Solar-Light 2,5m **2uds**
- Grapa PMU Central **2uds**
- Grapa PMU Final **4uds**
- Tamiz FIS H 18x130/200K **6uds**
- Anclaje Tornillo STSR M10x250mm A2 **6uds**
- Tornillo Cabeza Martillo RHS 8x20mm A2 **6uds**
- Placa Conexión SSP 10 A2 **6uds**
- Tuerca Hexagonal Arandela MU F M8 A2 **6uds**

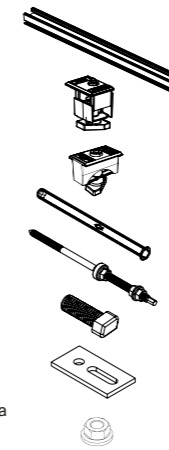

Certificado
50 Años
vida útil

⌚
Rápido
montaje

🔧
Multi
material

A
Resistencia
del aluminio
a la corrosión

⬆️
Placas de
30-52mm

Guía montaje

- Perfiles
- Grapas centrales
- Grapas finales
- Puntos fijación

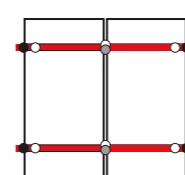

*El kit también se puede montar en horizontal

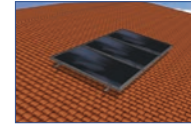
3 Kit Fijación
COPLANAR TEJAS
3 PLACAS 

Contenido kit

- Perfil Solar-Light 2,5m **2uds**
- Perfil Solar-Light 1,25m **2uds**
- Conector Solar-Fish CPN **4uds**
- Grapa PMU Central **4uds**
- Grapa PMU Final **4uds**
- Tamiz FIS H 18x130/200K **8uds**
- Anclaje Tornillo STSR M10x250mm A2 **8uds**
- Tornillo Cabeza Martillo RHS 8x20mm A2 **8uds**
- Placa Conexión SSP 10 A2 **8uds**
- Tuerca Hexagonal Arandela MU F M8 A2 **8uds**
- Tornillo 3,5x9,5 A2 **8uds**

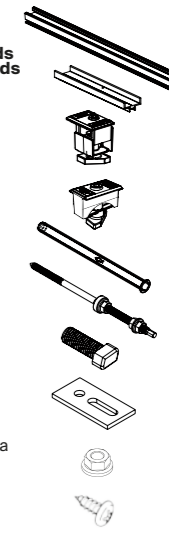

Certificado
50 Años
vida útil

⌚
Rápido
montaje

🔧
Multi
material

A
Resistencia
del aluminio
a la corrosión

⬆️
Placas de
30-52mm

Guía montaje

- Perfiles
- Grapas centrales
- Grapas finales
- Puntos fijación

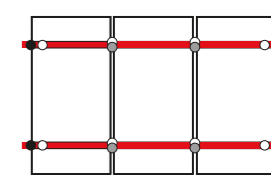

*El kit también se puede montar en horizontal

4 Kit Fijación
COPLANAR TEJAS
4 PLACAS 

Contenido kit

- Perfil Solar-Light 2,5m **4uds**
- Conector Solar-Fish CPN **4uds**
- Grapa PMU Central **6uds**
- Grapa PMU Final **4uds**
- Tamiz FIS H 18x130/200K **10uds**
- Anclaje Tornillo STSR M10x250mm A2 **10uds**
- Tornillo Cabeza Martillo RHS 8x20mm A2 **10uds**
- Placa Conexión SSP 10 A2 **10uds**
- Tuerca Hexagonal Arandela MU F M8 A2 **10uds**
- Tornillo 3,5x9,5 A2 **8uds**



Certificado
50 Años
vida útil

⌚
Rápido
montaje

🔧
Multi
material

A
Resistencia
del aluminio
a la corrosión

⬆️
Placas de
30-52mm

Guía montaje

- Perfiles
- Grapas centrales
- Grapas finales
- Puntos fijación

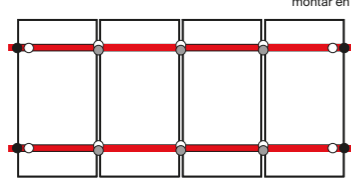

*El kit también se puede montar en horizontal

5 Kit Fijación
COPLANAR TEJAS
5 PLACAS 

Contenido kit

- Perfil Solar-Light 2,5m **4uds**
- Perfil Solar-Light 1,25m **2uds**
- Conector Solar-Fish CPN **8uds**
- Grapa PMU Central **8uds**
- Grapa PMU Final **4uds**
- Tamiz FIS H 18x130/200K **12uds**
- Anclaje Tornillo STSR M10x250mm A2 **12uds**
- Tornillo Cabeza Martillo RHS 8x20mm A2 **12uds**
- Placa Conexión SSP 10 A2 **12uds**
- Tuerca Hexagonal Arandela MU F M8 A2 **12uds**
- Tornillo 3,5x9,5 A2 **16uds**

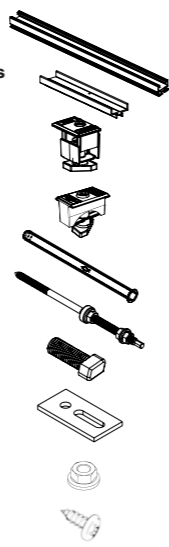

Certificado
50 Años
vida útil

⌚
Rápido
montaje

🔧
Multi
material

A
Resistencia
del aluminio
a la corrosión

⬆️
Placas de
30-52mm

Guía montaje

- Perfiles
- Grapas centrales
- Grapas finales
- Puntos fijación

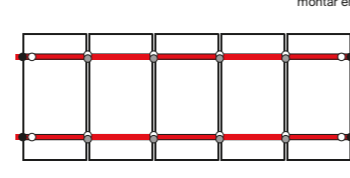

*El kit también se puede montar en horizontal

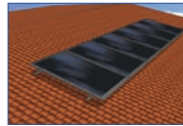
6 Kit Fijación
COPLANAR TEJAS
6 PLACAS 

Contenido kit

- Perfil Solar-Light 2,5m **6uds**
- Conector Solar-Fish CPN **8uds**
- Grapa PMU Central **10uds**
- Grapa PMU Final **4uds**
- Tamiz FIS H 18x130/200K **14uds**
- Anclaje Tornillo STSR M10x250mm A2 **14uds**
- Tornillo Cabeza Martillo RHS 8x20mm A2 **14uds**
- Placa Conexión SSP 10 A2 **14uds**
- Tuerca Hexagonal Arandela MU F M8 A2 **14uds**
- Tornillo 3,5x9,5 A2 **16uds**

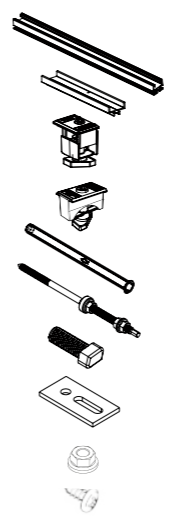

Certificado
50 Años
vida útil

⌚
Rápido
montaje

🔧
Multi
material

A
Resistencia
del aluminio
a la corrosión

⬆️
Placas de
30-52mm

Guía montaje

- Perfiles
- Grapas centrales
- Grapas finales
- Puntos fijación

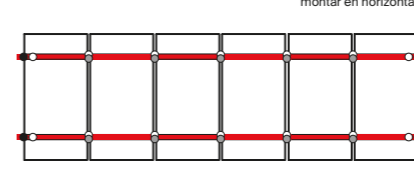

*El kit también se puede montar en horizontal

UNIÓN
Kit Fijación
COPLANAR TEJAS
UNIÓN 

Contenido kit

- Conector Solar-Fish CPN **4uds**
- Grapa PMU Central **2uds**
- Tornillo 3,5x9,5 A2 **8uds**

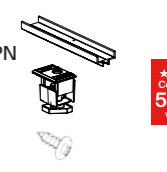

Certificado
50 Años
vida útil

⌚
Rápido
montaje

🔧
Multi
material

A
Resistencia
del aluminio
a la corrosión

⬆️
Placas de
30-52mm

Guía montaje

- Perfiles
- Grapas centrales
- Grapas finales
- Puntos fijación

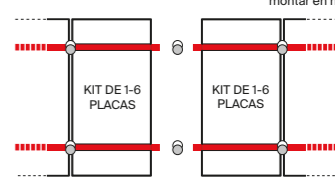

*El kit también se puede montar en horizontal

Kit Fijación COPLANAR TEJAS MANUAL INSTRUCCIONES / ¿Cómo montarlo?

Nota Superficie de Anclaje

Esta instalación está contemplada para una cubierta con rasillón.

En caso de que se encuentre hormigón, utilizar la broca Pointer U para la teja y Quattric para la capa de hormigón más un soplador. En este caso, la fijación se realizará sin tamiz.

En caso de que sean vigas de madera, utilizar la broca de madera de 6 para maderas blandas y 8 para maderas duras. La fijación se realizará roscando el propio STSR en la viga.

Nota Unión Perfiles

En el caso de necesitar unir 2 perfiles, utilizar 2 conectores CPN con 2 tornillos auto perforantes cada uno. Para ello emplear el atornillador con un par de apriete bajo.

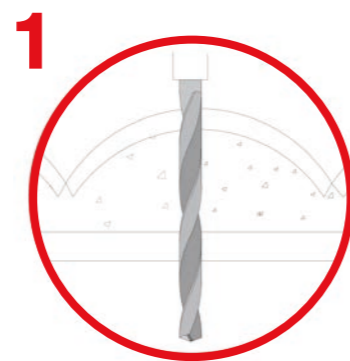

Paso 1

Perforar la cubierta con la broca Pointer U hasta atravesar el rasillón.

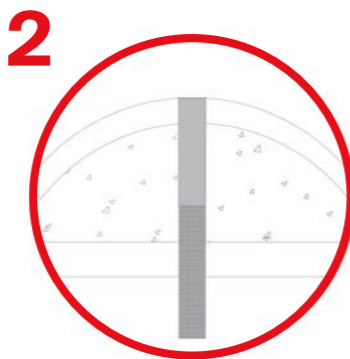

Paso 2

Introducir el tamiz FIS HK hasta traspasar 3cm el rasillón, tomar la medida y cortar todos a la misma medida.

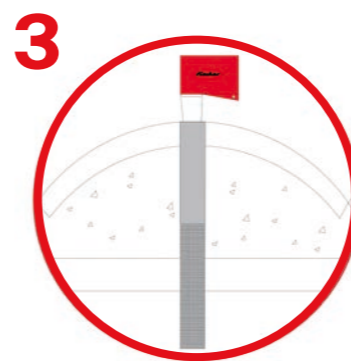

Paso 3

Inyectar la resina FIS VS Solar en el tamiz, con la cánula prolongadora para asegurar la correcta inyección. La mezcla debe ser homogénea antes de inyectarla en el tamiz.

*cada cartucho de resina (300ml) tiene un rendimiento para 4 puntos de anclaje.

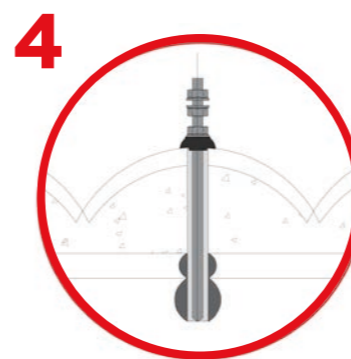

Paso 4

Introducir el tornillo STSR, asegurando siempre que llega hasta el final del tamiz y ejerciendo rotación. Una vez curada la resina, apretar la tuerca inferior.



Paso 5

Colocamos la conexión SSP al tornillo STSR y fijamos el perfil Solar-Light con el tornillo RHS y la tuerca hexagonal.

Posteriormente, impermeabilizar las perforaciones con MS Liquid.

*el par de apriete recomendado de los tornillos y tuercas es de 10Nm. A excepción de la arandela de EPDM que es de 2Nm.

*cada bote de impermeabilizante (1kg) cubre 30 puntos de impermeabilización.

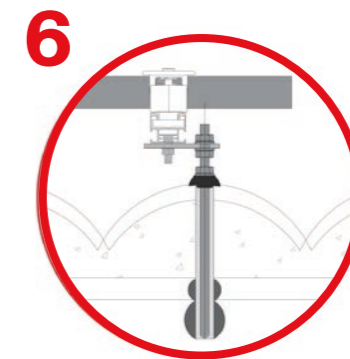

Paso 6

Colocar las abrazaderas (ajustando sus tornillos con un par de apriete de 10Nm) para fijar el módulo fotovoltaico sobre el perfil.

RESULTADO FINAL



Kit Fijación COPLANAR TEJAS MANUAL INSTRUCCIONES / Herramientas extras

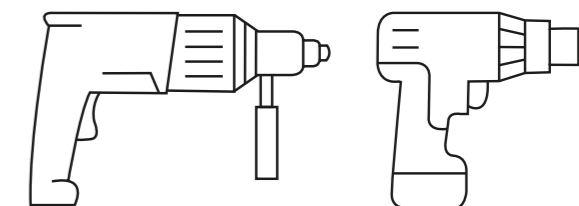

Vídeo instalación



¡Este kit no incluye otros imprescindibles!
¡No los olvides!
Perforación, fijación & impermeabilización

